



FROST SPA

by Scandinavia

MANUAL

SKÖTSEL & UNDERHÅLL

UPPSTARTSPROCESSEN, GARANTIER
& NYTTIG INFORMATION



FROST SPA

by Scandinavia

GRATTIS TILL DITT NYA SPABAD

Läs noggrant igenom denna manual samt manualen för ditt spabad. Försäkra dig om att du förstår alla förutsättningar och riktlinjer för att uppnå den bästa och säkraste badupplevelsen.

Följ dessa rekommendationer och riktlinjer för att säkerställa att alla badande får maximal njutning och att spabadet behåller sin kvalitet och lång livslängd. Genom att följa dessa råd skapar du de bästa förutsättningarna för både avkoppling och hållbarhet.

OBS! När du köper ett spabad är det viktigt att du kontrollerar med ditt försäkringsbolag att din hemförsäkring även täcker spabadet. Detta är avgörande, även om du har garantier på spabadet, eftersom vissa skador som åsknedslag, översvämning eller liknande inte omfattas av garantin.

INNEHÅLL

Översikt Spabad	4
Förberedelse: Underlag	5
Förberedelse: Leverans	6
Förberedelse Einstallation	7
Uppstart: Vattenpåfyllning & Driftsättning	8
Uppstart: In-Clear Displayöversikt	10
Uppstart: Spabad med Saltrening	13
Uppstart: In-Clear Inställningar	14
Vattenvård: Vattenbalans	17
Vattenvård: Reningstyper	18
Vattenvård: Vattenkvalitet	19
Vattenvård: Vattenmätning	20
Vattenvård: Problemlösare Vatten	21
Underhåll: Bromnivåer	22
Underhåll: Filterbyte & Rengöring	23
Underhåll: Vattenbyte	24
Underhåll: Reglage & Munstycken	25
Underhåll: Nackkuddar & Lock	26
Vanliga Frågor & Svar	27
Ordlistan	28
Utökad Garanti & Felanmälan	29



ÖVERSIKT SPABAD

Detta är en översikt över hur våra spabad är uppbyggda. Modeller och funktioner kan variera i denna manual, men principen är densamma.

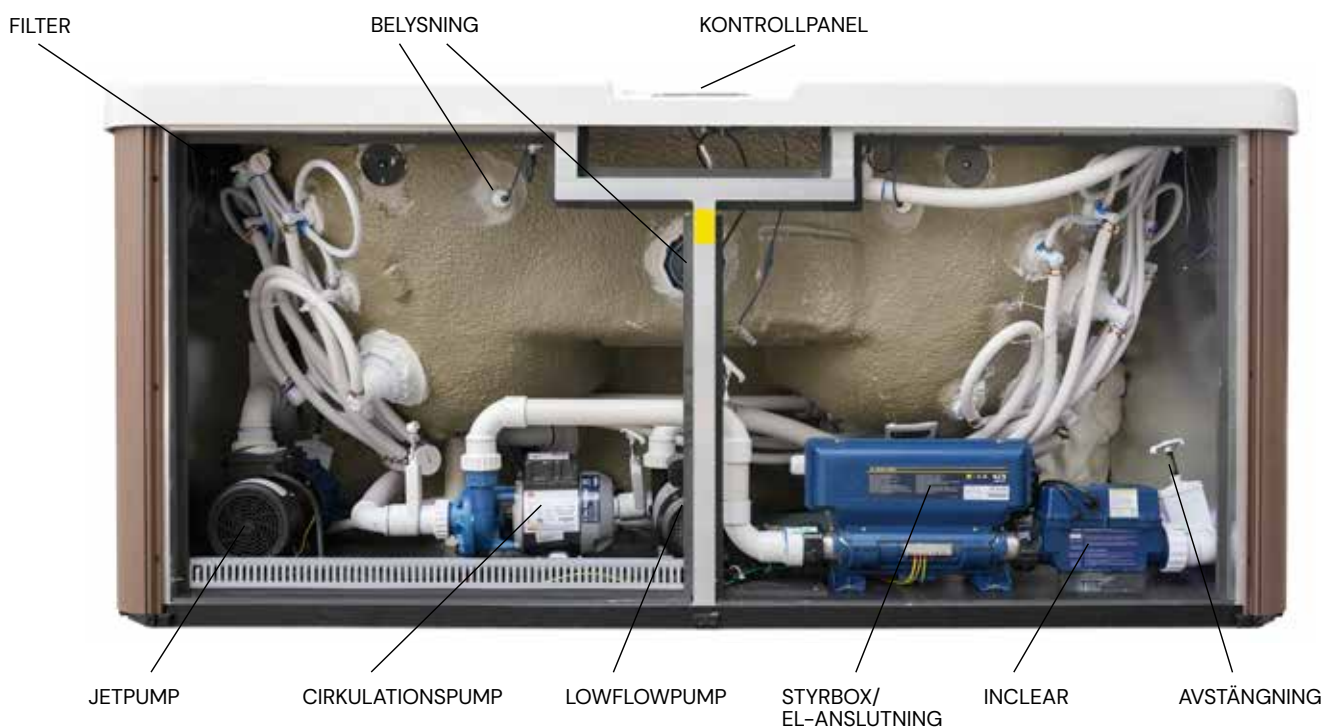

PANELÖPPNING

1. Panelen är placerad på samma sida som kontrollpanelen
2. Lossa täcklisten med den medföljande kroken på båda sidor.
3. Lyft försiktigt locket uppåt och dra sedan försiktigt utåt
OBS! S-kroken ligger inplastad i badet

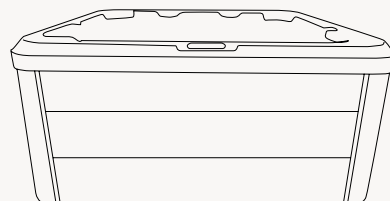
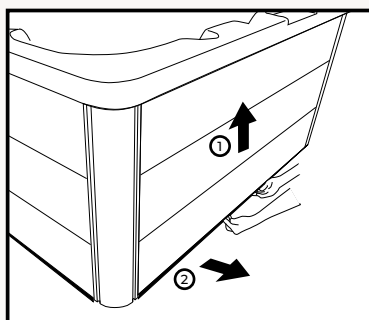
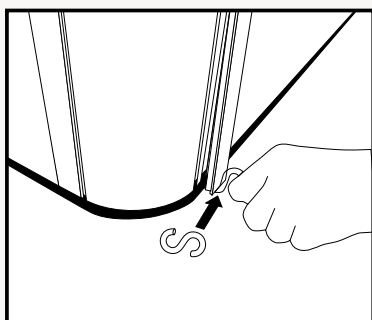

OBS! Inga skruvar, använd medföljande verktyg (S-Krok)

UNDERLAG

En stabil och plan grund är avgörande för ditt spabad. Oavsett om du placerar det direkt på altanen eller gjuter en platta, finns det några viktiga saker att tänka på.

GJUTEN PLATTA

För att gjuta en platta för ditt spabad, börja med att schakta ur ett område som är 30 cm större än själva badet, exempelvis 260 x 260 cm för ett spabad som är 230 x 230 cm. Lägg sedan ut en markduk och fyll på med ett bär- och dräneringslager av 10 cm makadam (11/16), vilket ska paddas med en vibratorplatta. Därefter gjuter du en 10 cm armerad betongplatta. Om du vill ha extra isolering kan du välja att lägga till markisolering med 50 mm XPS200/300.

ALTAN – NEDSÄNKT

Om spabadet ska sänkas ner i ett altangolv, måste du lämna en inspektionslucka på minst 80 cm vid manöverpanelen för att möjliggöra serviceåtkomst. Se också till att det finns en fri yta på 70 cm runt övriga sidor för enkel service. Förbered lyftband eller rundslingor i nylon på minst 10 meter för eventuell upplyftning av spabadet.

MARKSTEN

För att lägga marksten för ditt spabad, börja med att schakta ur ett område som är 30 cm större än badet, exempelvis 260 x 260 cm för ett spabad som är 230 x 230 cm. Lägg ut en markduk och fyll på med ett bär- och dräneringslager av 10 cm makadam (11/16), vilket ska paddas med en vibratorplatta. Lägg sedan ut ytterligare en markduk, följt av sättsand. Placera markstenen ovanpå sättsanden. För extra isolering kan du välja att lägga till markisolering med 50 mm XPS200/300

ALTAN

För att bygga en altan för ditt spabad, följ dessa riktlinjer beroende på höjden över marken.

För altaner upp till 30 cm ovan mark:

Max cc 60 mellan reglarna

Minsta regeldimension: 145 x 45 mm

Minsta tralltjocklek: 28 mm

För altaner mellan 30 – 50 cm ovan mark:

Max cc 45 mellan reglarna

Minsta regeldimension: 170 x 45 mm

Minsta tralltjocklek: 28 mm

För altaner högre än 50 cm eller om du är osäker, konsultera en fackman!

OBS!

Kom ihåg att olika tomter har olika förutsättningar som påverkar vad du behöver förbereda eller dimensionera. För altaner som inte ligger i marknivå rekommenderar vi alltid att du konsulterar en fackman.

OBS!

Om spabadet byggs in i trall eller liknande är det ägarens ansvar att se till att spabadet är åtkomligt för en serviceman.

LEVERANS

Ditt spabad levereras antingen till tomtgräns eller med specialleverans, som till exempel kranbil. Nedan följer information om vad som gäller för respektive leverans.

TOMTGRÄNS

Vid leverans till tomtgräns måste du vara på plats för att ta emot spabadet. Du får en förhandsavisering via telefon. Spabadet levereras stående på högkant på en lastpall och lossas med en bakgavellyft, så det måste finnas tillräckligt med utrymme vid tomtgränsen, till exempel på garageuppfarten.

Mot ett pristillägg kan du boka en kranbil för enklare hantering.

Om leveransen sker med Schenker, kontaktar de dig för att boka tid och skickar en SMS-avisering när badet är upphämtat.

VINTERLEVERANS

Spabad kan levereras året om, även på vintern. Vid vinterleverans är det viktigt att sätta igång spabadet omgående för att undvika frysskador. Om installationen fördröjs, använd en kupévärme eller frostvakt i serviceutrymmet.

För en smidig leverans med specialsläp måste vägen och platsen för spabadet vara fri från snö och is. Se till att tillgängligheten är garanterad för att undvika förseningar.

PÅ-PLATS-LEVERANS

Mot ett extra pristillägg kan ditt spabad levereras med förbokad kranbil eller specialsläp direkt till platsen. Denna leverans kräver att platsen är förberedd och fri från hinder, och att elinstallationen är klar. Kontrollera specifika krav med din återförsäljare.

Boka på-plats-leverans direkt med din återförsäljare, som hjälper till att planera leveransen. Den sker på ett överenskommet datum under vardagar mellan 08.00 och 16.00. Se till att vara tillgänglig under detta datum och tid.

Vid leverans med specialsläp kommer två personer. Se till att ha tillräckligt med hjälp på plats. Återförsäljaren kan ändra eller avbryta leveransen om förutsättningarna inte uppfylls eller om säkerhetsrisker uppstår. Eventuella kostnader för ändringar kan tillkomma.

För att underlätta, skicka gärna bilder på platsen till din återförsäljare.

VIKTIG KONTROLL AV LEVERANS OCH EVENTUELLA SKADOR

Vid mottagande av ditt spabad, kontrollera noggrant emballaget och innehållet. Vid fraktskador, anmäl detta direkt till transportören. Kontrollera även emballaget för smådelar och notera eventuella skador på fraktsedeln eller dokumentera på annat sätt.

ELINSTALLATION

380 V / 50 Hz, 3-fas, 16 A

EL-INSTALLATIONEN

Elinstallation ska alltid utföras av en behörig elektriker för att garantierna ska gälla. Spabadet måste vara fast installerat, inte med elhandske. Kontrollera din hemförsäkring för täckning av installationen. Elektrikern säkerställer att husets strömkapacitet är tillräcklig, vanligtvis krävs en säkring på 16 A.

Vid installation av spabadet krävs följande:

OBS! Vid tillfällig installation gäller inte hemförsäkringen.

1. Fast installation (inte med elhandske)
2. Jordfelsbrytare
3. Separat säkerhetsbrytare, placerad väl synlig utanför spabadet



Vid elinstallation gäller:

1. Inkoppling sker i kontrollboxen på spabadet. Elschema finns i locket eller i en plastficka på enheten. Spabadet är förberett för den svenska marknaden, så ingen ombyggnation behövs.
2. Förskruvningar ingår inte, då dessa anpassas efter kabeltyp och installationsbehov.
3. Kabelgenomföring är inte förberedd. Elektrikern ska gå igenom bottenplattan och täta runt kabeln efter installationen beroende på spabadets modell.

OBS!

Spabadet får inte under några omständigheter startas upp utan vatten i.

OBS! LOCKLYFT.

Om du köpt till en locklyft kan denna behöva monteras innan vattenfyllning. Kolla i manualen för locklyften eller hör av dig till din återförsäljare.

VATTENPÅFYLLNING OCH DRIFTSÄTTNING AV SPABAD

Innan du börjar använda ditt spabad är det viktigt att fylla på vatten och ställa in de grundläggande funktionerna korrekt. Följ dessa instruktioner noggrant för att förbereda ditt spabad för en optimal och säker användning.



1. VATTENPÅFYLLNING

Fyll på vatten via filterhålet i ditt spabad. Om spabadet har två filter, fyll vatten genom det filterhål som ligger närmast displayen. Se till att alla filter är borttagna under fyllningen och sätt tillbaka dem först när du får instruktioner om det. Fyll vattnet tills det når strax under nederkanten av nackkuddarna. När rätt vattennivå är uppnådd, kontrollera noggrant att det inte finns några läckage bakom serviceluckan vid pumparna. Om du upptäcker läckage, dra åt förskruvningarna med handkraft.

2. STARTA SPABADET – DRIFTSÄTTNING

Spabadet är inte utrustat med någon av/på-knapp utan du strömsätter det genom att se till att säkringarna i din elcentral samt säkerhetsbrytaren vid spabadet är påslagna. När spabadet är strömsatt sker en uppstartsprocess. Denna tar olika tid för olika bad men vänta 10 minuter innan du fortsätter för att vara säker på att uppstartsprocessen får genomföras korrekt.

Inställningar för spabadet

Säkerställ att du inte ser några meddelanden i displayen som föregås av en gul varningstriangel. Får du upp ett felmeddelande.

Följande inställningar behöver utföras:

1. Ställa in språk
2. Ställa in tidsformat (12- eller 24-timmars), tid och datum
3. Ställa in temperatur. Rekommenderad temperatur är 1 grad ovanför din kropps temperatur. Spabadet värmer ca 1,5–2 grader per timme beroende på årstid.

Nu kan du fortsätta med uppstartsprocessen beroende av vilken rengöringstyp du valt.

OBS! AVSTÄNGNING UNDER VINTERN.

Ditt spabad har ett omfattande rörsystem som är svårt att tömma fullständigt. Eftersom det alltid föreligger en risk för rörsystemet att frysa om spabadet inte är påslaget så ska badet varken tömmas eller stängas under vintern. Tillfällig avstängning för exempelvis vattenbyte går naturligtvis bra, men ska inte pågå längre än nödvändigt.

DISPLAYÖVERSIKT IN K800 (KÖLD & KÖLD ECO)

Väck skärmen genom att trycka på valfri knapp

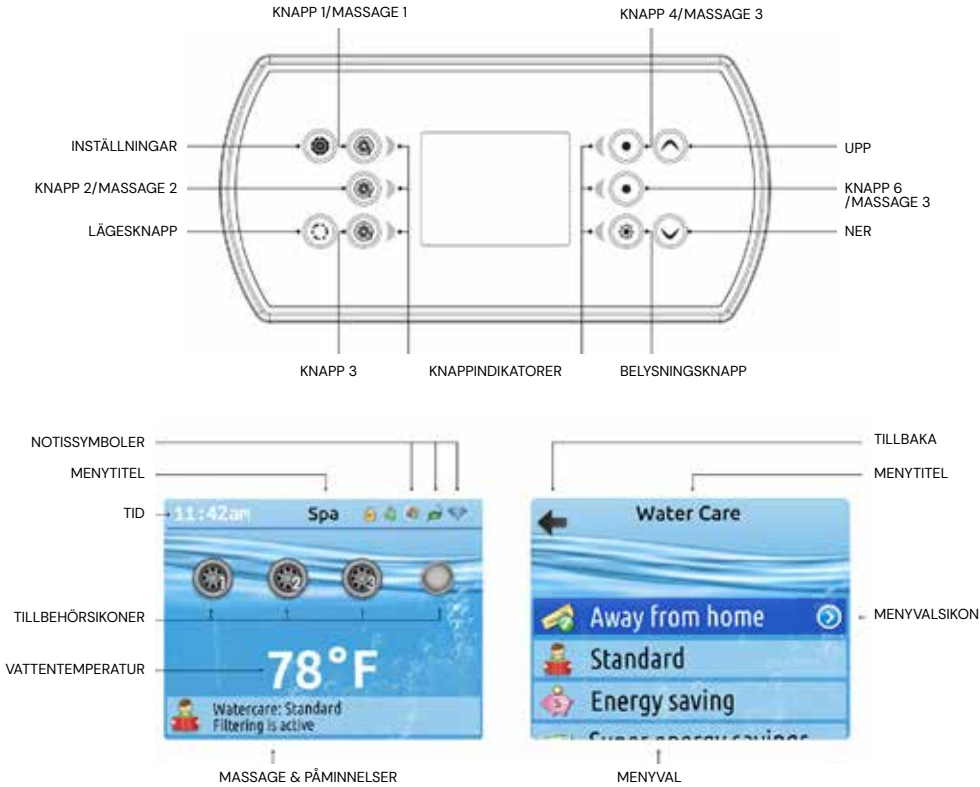

INSTÄLLNINGAR

Ställ in tid, språk och önskad temperatur på badet.

SPRÅK

1. Väck displayen genom att trycka på valfri knapp

- 2. Tryck på inställningsknappen
- 3. Använd pil ned till "keypad" – bekräfta med knapp 2
- 4. Tryck pil ned till symbolen jordglob – English
- 5. Tryck på knapp 2
- 6. Tryck pil ned till "svenska" – bekräfta med knapp 2
- 7. Gå ur menyn genom att bekräfta ändringarna med knapp 1

DATUM & Tid

1. Väck displayen genom att trycka på valfri knapp

- 2. Tryck på inställningsknappen
- 3. Tryck pil ned till "keypad" – bekräfta med knapp 2
- 4. Tryck pil ned till symbolen kalender – Datum & Tid
- 5. Tryck på knapp 2
- 6. Ändra format, år, datum och tid med knapp 2 och pilknapparna
- 7. Gå ur menyn genom att bekräfta ändringarna med knapp 1

TEMPERATUR

1. Väck displayen genom att trycka på valfri knapp

- 2. Använd pilknapparna upp och ner för att justera temperaturen

DISPLAYÖVERSIKT

IN K500 (SKARE, IS & SNÖ)

Väck skärmen genom att trycka på valfri knapp

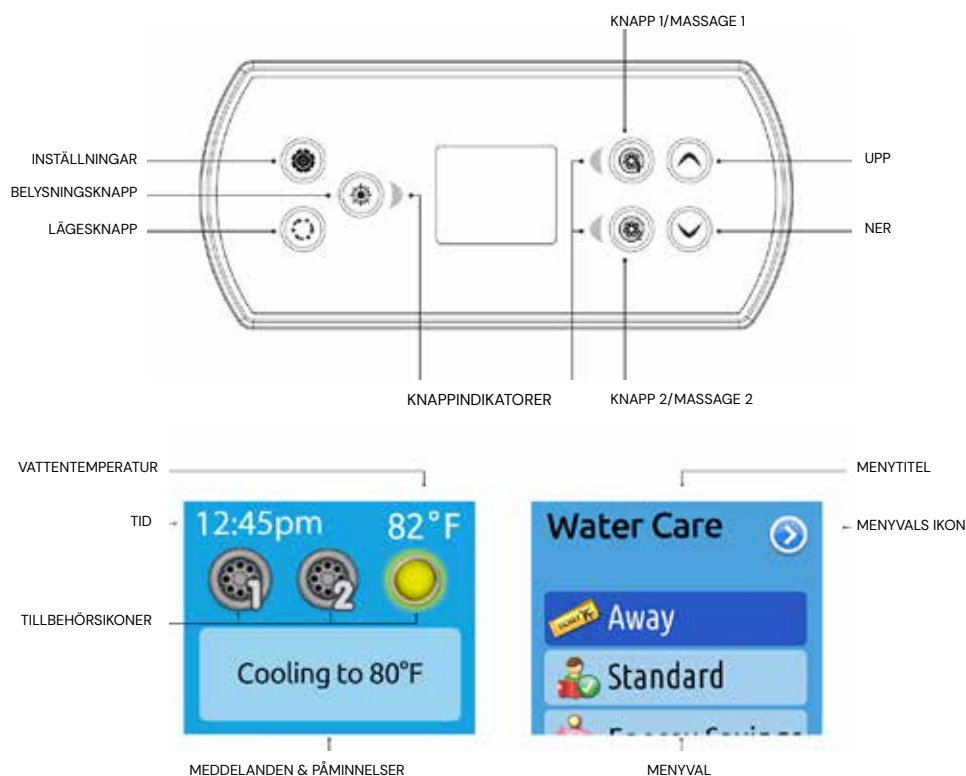

INSTÄLLNINGAR

Ställ in tid, språk och önskad temperatur på badet.

SPRÅK

1. Väck displayen genom att trycka på valfri knapp

2. Tryck på inställningsknappen
3. Använd pil ned till "keypad" – bekräfta med knapp 2
4. Tryck pil ned till symbolen jordglob – English
5. Tryck på knapp 2
6. Tryck pil ned till "svenska" – bekräfta med knapp 2
7. Gå ur menyn genom att bekräfta ändringarna med knapp 1

DATUM & TID

1. Väck displayen genom att trycka på valfri knapp

2. Tryck på inställningsknappen
3. Tryck pil ned till "keypad" – bekräfta med knapp 2
4. Tryck pil ned till symbolen kalender – Datum & Tid
5. Tryck på knapp 2
6. Ändra format, år, datum och tid med knapp 2 och pilknapparna
7. Gå ur menyn genom att bekräfta ändringarna med knapp 1

TEMPERATUR

1. Väck displayen genom att trycka på valfri knapp

2. Använd pilknapparna upp och ner för att justera temperaturen



UPPSTART AV SPABAD MED SALTRENING

Strömmen ska vara avstängd under tiden du fyller badet. Innan du fyller på bromsalt i vattnet måste du stabilisera vattnet och använda en kalkstabilisator.

För ett lyckat resultat måste denna guiden följas in i minsta detalj.

1. Börja med att fylla vatten ner i spabadet via **filterhålet** närmast displayen. När badet är halvfullt och vattennivån når sittytan övergår du till att istället fylla vatten direkt ner i badet. Fyll vatten upp till ca **2 cm under nackkuddarna**. För mer information gällande vattenpåfyllning, **se sida 15**.
2. Slå på strömmen till badet och avvakta medan uppstartsprogrammet körs igenom och ställ sedan in önskad temperatur på badet.
3. Dosera 2 dl av SPA Kalkstabilisator direkt i vattnet och **vänta minst 12 timmar**. Därefter rengör du filtret/filtren (se **sida 23** för byte och rengöring av filter) Kalkstabilisatorn används i detta fall för att ta bort eventuellt järn och mangan som vattnet kan innehålla då metaller kan påverka driften av din in.Clear-enhet.
4. Testa vattnet med teststickorna som följer med i Starkitet och justera de värden som behövs. Behöver du justera så ska du justera i följande ordning: Alkalinitet – pH – Hårdhet. Är vattentemperaturen nu **minst 30 grader** ska du tillsätta det medföljande bromsaltet i **två omgångar** enligt tabellen nedan. Fortsätt därefter med punkt 5.
5. Fyll en hink med ljummet vatten (ca 38 grader) och håll i en omgång bromsalt. Lös upp saltet genom att blanda runt med t.ex. en målarpinne eller plasticslev.
6. Håll det lösta bromsaltet i spabadet och starta en jet/massage-pump. Låt den gå i 5 minuter, stäng sedan av pumpen och låt spabadet stå med locket på i **minst 5 timmar**.
7. När minst 5 timmar gått **repeterar du steg 5 och 6** med andra omgången bromsalt.
8. Ta ur och rengör filtren enligt **sida 23**.
9. Ställ in desinfektionen enligt instruktionerna.

BROMSALT MÅTT:

Skare: Tillsätt 0,85 kg per omgång. Totalt 1,7 kg.

Snö: Tillsätt 0,9 kg per omgång. Totalt 1,8 kg.

Köld och Köld Eco: Tillsätt 1,1 kg per omgång. Totalt 2,2 kg.

IN-CLEAR INSTÄLLNINGAR

IN.K800 (KÖLD & KLÖD ECO)

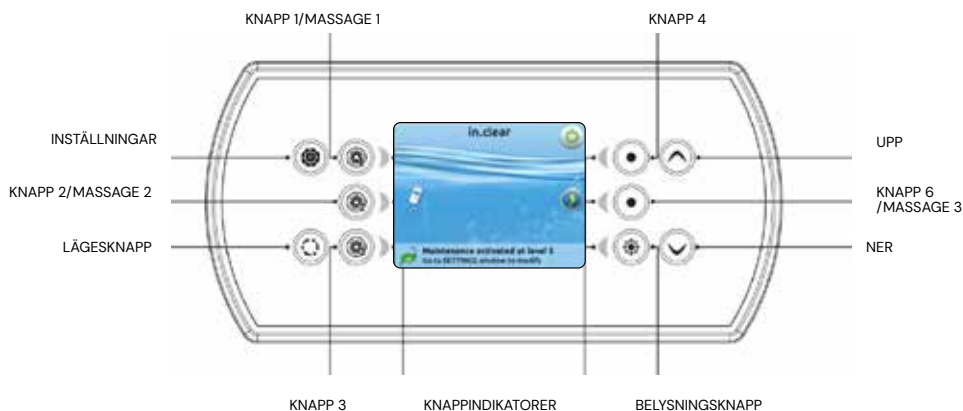

JUSTERA UNDERHÅLLSNIVÅ AV BROMIN

1. Tryck på inställningsknappen
2. Tryck pil ned för att gå till menyvalet In.Clear.
3. Gå in i menyvalet genom att trycka på knapp 2.
4. Markera raden Underhåll och tryck knapp 2.
5. Justera värdet till 15 med pil upp.
6. Tryck på knapp 2.
7. Tryck på Belysningsknappen.
8. Bekräfta varningsmeddelandet genom att trycka Belysningsknappen.

Mät vattnet dagen efter du justerat underhållsnivån för att se om brominvärdet är 2.0-5.0 ppm.
Höj eller sänk underhållsvärdet två steg i taget beroende om du har för mycket eller för lite brom enligt din testutrustning.

AKTIVERA BOOST

1. Tryck på Lägesknappen för att komma åt din in.clear-modul.
2. Tryck på knapp 6 för att aktivera boostläget.
3. Använd pil upp/ned för att justera siffran till antal badande +1.
4. Tryck på lägesknappen för att lämna meny.

BOOSTLÄGET SKA VARA PÅSLAGET UNDER HELA BADTIDEN SAMT EFTER.

Boostläget stängs av automatiskt.

KONTROLLERA SALTHALT

1. Tryck på lägesknappen.
2. Tryck på knapp 2 för mätning av salthalten.
3. Mätningen tar ca 30 sek innan salthalten visas.
4. Om mätningen visar för mycket (åt höger):
Späd med vatten.
Om mätningen visar för lite (åt vänster):
Fyll på med salt.



IN-CLEAR INSTÄLLNINGAR

IN.K500 (SKARE, IS & SNÖ)

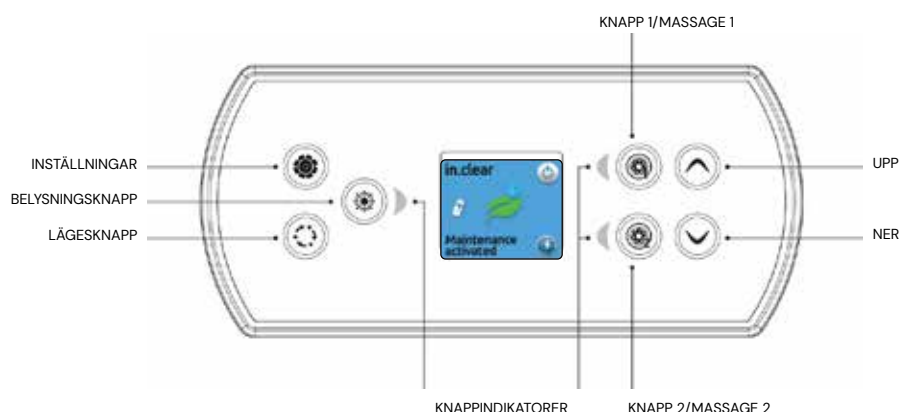

JUSTERA UNDERHÅLLSNIVÅ AV BROMIN

1. Tryck på inställningsknappen
2. Tryck pil ned för att gå till menyvalet In.Clear.
3. Gå in i menyvalet genom att trycka på Belysningsknappen.
4. Markera raden Underhåll och tryck på Belysningsknappen.
5. Justera värdet till 15 med pil upp.
6. Tryck på Belysningsknappen.
7. Ett varningsmeddelande visas, tryck då pil ned till du ser Bekräfta i displayen.
8. Bekräfta varningsmeddelandet genom att trycka på knapp 2 (belysningsknappen).

Mät vattnet dagen efter du justerat underhållsnivån för att se om brominvärdet är 2.0–5.0 ppm.
Höj eller sänk underhållsvärdet två steg i taget beroende om du har för mycket eller för lite brom enligt din testutrustning.

AKTIVERA BOOST

1. Tryck på Lägesknappen för att komma åt din in.clear-modul.
2. Tryck på knapp 2 för att aktivera boostläget
3. Använd pil upp/ned för att justera siffran till antal badande +1
4. Tryck på lägesknappen för att lämna menyn.

BOOSTLÄGET SKA VARA PÅSLAGET UNDER HELA BADTIDEN SAMT EFTER.

Boostläget stängs av automatiskt

KONTROLLERA SALTHALT

1. Tryck på lägesknappen.
2. Tryck på Belysningsknappen för mätning av salthalten.
3. Mätningen tar ca 30 sek innan salthalten visas.
4. Om mätningen visar för mycket (åt höger):
Späd med vatten.
Om mätningen visar för lite (åt vänster):
Fyll på med salt.

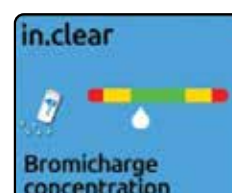

VATTENVÅRD

Skötseln av ditt spabadsvatten börjar alltid med testning av vattenvärden eftersom de ger dig en anvisning om vad som behöver göras. Du testar alltid pH-värdet och desinfektionsvärdet, d.v.s. klor, brom eller aktivt syre beroende på vilken desinfektion du använder dig av. Vi rekommenderar även att du testar alkalinitetsvärdet reglebundet. Hur ofta du behöver testa beror på hur ofta badet används. Vi rekommenderar att du testar ditt spadasvatten minst en gång per vecka.



VATTENBALANS

För att ditt spabad ska fungera optimalt och ge dig rent och säkert vatten är det viktigt att hålla vattnet balanserat. Obalanserat vatten kan skada spabadets komponenter och orsaka obehag för de som badar.

För att undvika skador och obehag är det avgörande att förstå och hålla koll på olika vattenvärden enligt Svensk Standard för privata spabad (SS-EN 17125:2018).

PH-VÄRDE:

Vattnet ska vara lätt basiskt med ett pH-värde mellan 7,2–7,6.

Surt vatten (pH < 7,0) är skadligt för både spabadet och människan. Lågt pH förkortar livslängden på spabadets komponenter och kan orsaka läckage eller skada rostfria detaljer. För människor kan surt vatten leda till röda och irriterade ögon, sveda i känsliga slemhinnor och andra obehag. Basiskt vatten (pH > 7,0) försämrar reningsförmågan, kan göra vattnet grumligt och mjölkigt, och täpper igen spabadets filter snabbare. Därför är det viktigt att regelbundet kontrollera och justera pH-värdet.

ALKALINITET:

Alkaliniteten bör ligga mellan 80–120 ppm för att stabilisera pH-värdet.

Låg alkalinitet (< 80 ppm) gör pH-värdet instabilt, vilket kan leda till stora variationer och svårigheter att hålla pH-värdet inom det ideala intervallet. Hög alkalinitet (> 120 ppm) gör att pH-värdet tenderar att ligga högre och blir svårare att sänka. För att höja alkaliniteten används DELPHIN Spa Alkalinity Up och för att sänka den används DELPHIN SPA pH Minus.

HÅRDHET:

Den ideala totala hårdheten i ett spabad ska ligga mellan 150–250 ppm.

Hårdheten bestäms främst av kalcium- och magnesiumhalten i vattnet. Låg hårdhet kan, i kombination med låg alkalinitet och pH, göra vattnet aggressivt, vilket kan orsaka att material som är i kontakt med vattnet blir porösa eller börjar rosta. Hög hårdhet kan leda till avlagringar av kalcium eller andra mineraler på spabadets ytskikt. Hårdhet höjs med DELPHIN SPA Hardness Up och sänks med DELPHIN SPA Kalkstabilisator.

Genom att noggrant övervaka och justera dessa vattenvärden säkerställer du att ditt spabad håller länge och att badupplevelsen alltid är behaglig och säker.

pH-skalan

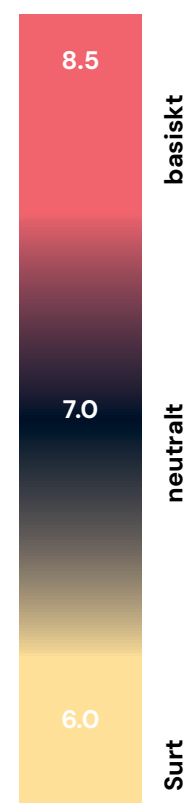

RENINGSTYPER

Små smutspartiklar, mikroorganismer och bakterier förs med ner i spabadet av de som badar och från omgivningen runt badet. För att motverka att bakterier förökar sig måste man desinficera spabadsvattnet på ett varaktigt vis och ta död på mikroorganismerna. Desinfektionen görs med olika metoder som är baserade på klor, aktivt syre eller brom.

KLOR:

Idealiskt klorvärde: 1,0–3,0 mg/l (ppm)

Vid desinfektion med klor bör klorhalten alltid ligga inom området 1,0–3,0 mg/l (ppm). Använd DELPHIN Spa Klor eller DELPHIN SPA Quick Tabs 20 g. DELPHIN Spa Klor Tabs 20 g är idealiska för spabad som inte används regelbundet eftersom de upprätthåller desinfektion längre.

Vid nypåfyllning eller vattenbyte görs en chockklorering, vilket innebär att en högre klordos tillförs för en grundlig desinficering. Detta behövs även när vattnet är grumligt, färgat, skummigt eller luktar illa.

DELPHIN OxiBooster, en kombination av klor och aktivt syre, ger en effektiv chockbehandling där klorvärdet höjs snabbt och sjunker snabbt, vilket gör att man kan bada kort tid efter behandlingen.

Testa alltid vattenvärdena och justera pH-värdet vid behov innan desinfektion. Fel pH-värde gör desinfektionen ineffektiv.

Klorvärdet får inte överstiga det rekommenderade intervallet. Om klorvärdet är för högt kan man tillsätta DELPHIN Antiklor, byta ut vatten eller vänta tills klorvärdet sjunker. Spabadet ska inte användas förrän klorvärdet är inom det rekommenderade intervallet..

AKTIVT SYRE:

Idealiskt aktivt syre (O₂)-värde: 5,0–8,0 mg/l (2 timmar efter dosering)

Metoden med aktivt syre används som ett klorfritt alternativ, speciellt för dem som är känsliga mot klor eller vill undvika klorlukt. Använd produkter med aktivt syre som bas i kombination med en aktivator. Använd DELPHIN SPA Shock respektive DELPHIN Shock Tabs 20 g tillsammans med DELPHIN SPA Shock Support för bättre effektivitet. Det idealiska värdet av aktivt syre är 5–8 mg/l (ppm) cirka 2 timmar efter dosering. Utöver grunddesinfektion med aktivt syre bör man genomföra en chockbehandling varannan vecka med DELPHIN SPA Klor.

BROM:

Idealiskt bromvärde: 2,0–5,0 mg/l (ppm)

Brom är ytterligare en desinfektionsmöjlighet om man vill undvika klor. DELPHIN SPA BromTabs 20 g har en hög desinfektionskraft och är luktfri om de används korrekt. Det idealiska bromvärdet är 2–5 mg/l (ppm). Utöver grunddesinfektion med brom bör man genomföra en chockbehandling varannan vecka med DELPHIN SPA Shock eller DELPHIN SPA Klor.

Brom finns också tillgängligt med våra saltreningsystem, där du använder DELPHIN SPA Brom salt.

FÖRUTSÄTTNINGAR FÖR BÄSTA VATTENKVALITET

1. KONTROLLERA VATTNET

Kontrollera vattenkvaliteten minst en gång i veckan med teststickor eller digital mätare.

2. DUSCHA

Hygien är avgörande för att bibehålla bra vattenkvalitet. Använd tvål och schampo och skölj av dig noggrant. Rester av kosmetika och hudlotion kan påverka skötseln av ditt bad.

3. RENGÖR FILTREN

Gör det till en vana att kontinuerligt rengöra filtren enligt anvisningarna. Se sid 23 för detaljerade instruktioner om hur du rengör filtren på bästa sätt.

Använd tabellen nedan för att konvertera mellan tesked och gram. Justera dina värden gradvis för att undvika överdosering. Doseringen beror alltid på vattenvolymen i badet. Följ alltid anvisningarna på förpackningen.

KONVERTERINGSTABELL FÖR KEMIKALIER FRÅN TESKED TILL GRAM

Alla kemikalier nedan avser DELPHIN SPA från Chemoform.

Kemikalie	1 tesked	2 teskedar	3 teskedar	4 teskedar
pH plus	6 g	12 g	18 g	24 g
pH minus	8 g	16 g	24 g	32 g
Hardness Up	5 g	10 g	15 g	20 g
Alkalinity Up	6 g	12 g	18 g	24 g
Klor Granulat	5 g	10 g	15 g	20 g
Shock Granulat	7 g	14 g	19 g	26 g
Oxi Booster	7 g	14 g	19 g	26 g
Bromsalt	10 g	20 g	30 g	40 g

OBS!

Vattenskötseln är mycket viktigt och det åligger alltid dig som användare att sköta vattenvården regelbundet för att garantierna ska gälla.

VATTENMÄTNING

Olika fabrikat har olika tillvägagångssätt för att ge rätt värdeåtergivning på stickan.

LÄS NOGA PÅ BURKEN HUR JUST DINA STICKOR SKA ANVÄNDAS.

TESTSTICKOR

Teststickor mäter pH-värdet, klor eller bromvärdet samt alkaliniteten i vattnet. Varje förpackning innehåller 50 st teststickor. Det är enkelt att mäta med teststickor. Så här fungerar det i korthet, men läs alltid på förpackningen vad som gäller för just din produkt.

1. Doppa stickan i vatten
2. Skaka av vattnet försiktigt
3. Vänta några sekunder
4. Jämför stickan mot mot färgskalan

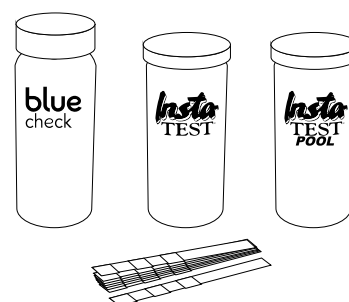

Vill man förenkla mätningen så finns det elektroniska mätare att köpa hos de flesta återförsäljare.

PROFESSIONELL VATTENANALYS HOS ÅTERFÖRSÄLJARE

Skulle du mot förmodan inte få tillräcklig balans på ditt vatten med verktyg ovan kan du alltid låta din återförsäljare (erbjuds av de flesta) göra en professionell vattenanalys. De testar ditt vatten på några minuter och kan därefter ge dig en komplett sammanställning och åtgärdsplan. Ta med dig lite vatten i en ren behållare till din återförsäljare – det räcker med några centiliter.

SNABBGUIDE

	Idealvärde	Justera med
pH-värdet	7,2–7,6	DELPHIN SPA pH Plus DELPHIN SPA pH Minus
Alkalinitetsvärdet	80–120 mg/L(ppm)	DELPHIN SPA Alkalinity Up
Hårdhetsgrad	150–250 mg/L(ppm)	DELPHIN SPA Hardness Up DELPHIN SPA Kalkstabilisator
Klor	1,0–3,0 mg/L(ppm)	DELPHIN SPA Klor DELPHIN SPA Quick Tabs 20 g DELPHIN SPA Klor Tabs 20 g
Aktivt syre	5,0–8,0 mg/L (20 h efter dosering)	DELPHIN SPA Shock DELPHIN SPA Shock Tabs 20 g
Brom	2,0–5,0 mg/L(ppm)	DELPHIN SPA Brom Tabs 20 g DELPHIN SPA Brom Salt 3 kg

OBS!

Blanda aldrig kemikalier. Detta kan leda till kraftiga reaktioner och gaser. Väl utspädd i spabadet kan produkter kombineras med andra kemikalier, men de ska inte tillsättas samtidigt. Läs alltid på förpackningen gällande doseringsrekommendationer och hur det ska doseras.

PROBLEMLÖSARE VATTEN

Här hittar du svar på de vanligaste vattenproblemen. Om du inte lyckas lösa ditt problem själv, kontakta din återförsäljare och se till att ha dina vattenvärden redo. Du kan alltid ta med dig vatten för en mer avancerad analys hos din återförsäljare.

SYMPTOM/PROBLEM	ORSAK	LÖSNING/ÅTGÄRD
Stickande klor/brom-lukt	För hög halt bundet klor/brom	Klor/Brom: Chockklorera badet. Spafrog: Chocka med aktivt syre InClear: Aktivera Boosten Vänta minst 6 timmar efter chockklore-ring innan du badar.
Irriterad hud/irriterade ögon	A. För högt pH-värde. B. För hög halt bundet klor.	A. Justera pH-värdet till 7,2-7,6 med pH-minus/plus-granulat B. Se även "Stickande klorluk".
Kloret/Bromet har ingen inverkan	A. För högt pH-värde. B. Klorbehovet ökat p.g.a. ökad badbelastning. C. Badande duschar inte innan bad. D. Halten av Cyanursyra är för hög.	A. Justera pH-värdet till 7,2-7,6 B. Justera klor/brom-doseringen C. Duscha före badet. D. Byt vatten
Grumligt vatten	A. Dålig desinficering B. Smutsiga/dåligt rengjorda filter C. För mycket kalk och högt pH-värde	A. Chocka badet enligt "Stickande klorluk". B. Byt ut eller tvätta filter med filterrengöringsmedel. C. Använd en kalkstabilisator och sänk pH-värdet med pH-minus.
pH-värdet är svårjusterat (svajar upp och ned)	För låg alkalinitet	Använd en alkalinitetshöjare.
Skummande vatten	Vattnet är förorenat av fetter. Oftast är detta rester från kosmetika, sol/hudkräm eller hårvårdsprodukter som orsakar skumbildning. Kan även bero på dåligt ursköljda filter eller tvål/schampoorester.	A. Mät pH-värdet och justera. B. Dosera extra klor. C. Använd en spadisc för att absorbera fetter. D. Duscha ALLTID före bad. E. Använd en Foam Fighter i tidigt skede för att eliminera uppbyggnader. F. Kontrollera kalciumhårdheten. Om för låg orsakar det skumbildning
Missfärgat vatten – Rött/ svart-brunt eller grönaktigt	Mycket järn/mangan eller koppar i vattnet.	A. Kontrollera pH-värdet. B. Dosera extra klor. C. Använd en kalk/metall- stabilisator.

BROMINNIVÅER

Gecko in.Clear brominator frigör brom i två steg: Underhåll (mellan bad) och Boost (när man badar och efter). För optimal desinfektion behöver du göra vissa justeringar i inställningsmenyn enligt instruktionerna på sidorna 36–37. Dessa justeringar görs efter att spabadet fyllts med vatten och salt enligt anvisningarna på sida 33. Justeringarna kan behöva anpassas över tid beroende på badbelastningen

1. JUSTERA UNDERHÅLLSNIVÅN AV BROMET

Underhållsnivån är den nivå på brom som din in.Clear producerar kontinuerligt. Mängden bromin som tillverkas beror på vattenkvaliteten och hur ofta badet används, eftersom allt vatten betar sig olika. Följ anvisningarna på sidorna 36–37 för att ställa in underhållsnivån.

Om du badar mycket eller länge, eller om ditt vatten kräver det, kan du behöva höja underhållsnivån. Justera då underhållsnivån upp eller ner med högst två steg i taget. Kontrollera alltid bromnivån i vattnet så att den ligger inom det godkända värdet.

2. BOOSTNIVÅ

Boost-funktionen frigör extra bromin när du badar och efter badet för att hantera ökade bakterie- och föroreningsnivåer. Detta kompenserar för det ökade desinfektionsbehovet.

Aktivera boost-funktionen enligt anvisningarna. Ställ in boostnivån på antalet badande +1, exempelvis 2 badande ger en boostnivå på 3.

Observera att boost automatiskt aktiveras om jetpumparna eller belysningen är igång i mer än 5 minuter. Vi rekommenderar ändå att alltid aktivera boost manuellt om du badar utan att jetpumparna är igång.

OBS!

Vänta ett dygn efter att du ändrat underhållsnivån innan du testar vattnet. När du uppmätt korrekt bromnivå ska denna nivå hållas i tre dagar innan du kan börja använda badet.

FILTERBYTE

- Ta tag i luckan med båda händerna
- Dra det med stadigt grepp mot dig
- Skruva ur båda filtren moturs

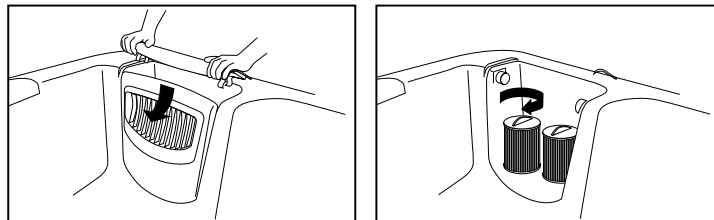

RENGÖRING FILTER

För att ditt spabad ska fungera optimalt och pumparna inte ska slitas ut i förtid är det mycket viktigt att du har bra rutiner gällande rengöring av dina filter.

1. VARJE VECKA – SKÖLJ AV FILTREN

Ta ur filtret enligt instruktioner.

2. Skölj filtren uppifrån och ner, mellan vecken. Skölj gärna i ljummet vatten i t.ex. duschen. Det går även bra att göra med trädgårdsslangen

1. VARJE MÅNAD – RENGÖRING AV FILTREN

Ta ur filtret/filtren enligt instruktioner.

2. Förskölj filtren i ljummet vatten eller med trädgårdsslangen för att få bort den värsta smutsen.
3. Fyll en plasthink eller större plastbalja med ljummet vatten.
4. Lägg i filtret/filtrena.
5. Lägg i filterrengöringsmedel (Bayrol påsförpackningar, Aquafinesse Filterrengörings-tabletter eller Delphin Spa Filter Cleaner-vätska).
6. Låt filtret/filtrena ligga i filterrengöringslösningen i minst 1 timme och max 24 timmar.
7. Ta upp filtrena och skölj av de noggrant i ljummet vatten i duschen eller med trädgårdsslangen. Skölj så noga det bara går då du annars riskerar att få mycket skumbildning i vattnet.

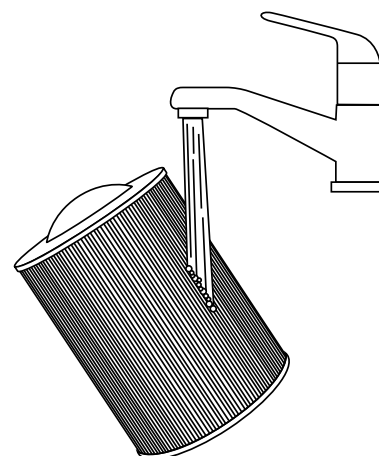

OBS!

- Använd inte diskmaskin eller högtryckstvätt för att skölja dina filter. Detta för att både diskmaskinen och filtren kommer att ta skada.
- Använd inte spabadet utan filter.
- Ha en dubbel uppsättning av filter. På så vis behöver inte spabadet vara utan filter när det är dags för en sköljning.

VATTENBYTE

Antal vattenbyten beror på vilken rengingstyp du använder
Spabad med klor 3-4 gånger/år. in.Clear 1-2 gånger/år

Vid varje vattenbyte rekommenderar vi att man gör rent rören med rör-rengöringsmedel (**DELPHIN SPA Pipe Cleaner eller Aquafinesse Spa Clean**).

Töm spabadet via tömningsventilen som sitter i en av ytterpanelerna. Du kan också använda en dränkbar pump.

Vi rekommenderar att du kemar av ditt vatten innan du tömmer ut i naturen eller dagvatten-systemet. Kontakta din kommun eller återförsäljare för mer information.

1. Ta ur filtret/filtren och nackkuddarna.
2. Dosera rörrengöring enligt anvisningarna på förpackningen.
3. Kör pumparna i ca 15 min. Öppna och stäng de olika vreden och eventuellt vattenfall
4. Låt badet stå några timmar
5. Upprepa punkt 3
6. Bryt strömmen
7. Töm badet
8. Fyll på lite vatten via filterhålen och spola i munstyckena.
9. Töm det vattnet som samlas i bottenbaljan
10. Torka ur badet samt bakom nackkuddar med tex en microfibertrasa
11. Fyll upp badet via filterhålen (för vattenpåfyllning se **sidan 15**)
12. Slå på strömmen
13. Sätt i filtret/filtren
14. Följ uppstartsprocess för valt rengingssystem (Klor, SpaFrog, InClear)

REGLAGE & MUNSTYCKEN

Spabadets olika reglage och munstycken går att justera och kan ofta behövas öppnas och stängas om en funktion inte fungerar som den ska.

LUFTREGLAGE

Öppnar du luftreglaget tillsätts luft i massagen.

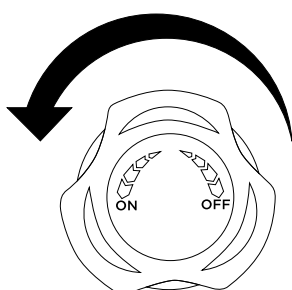

MASSAGEREGLAGE

Massagereglagen reglerar mängden vatten som kommer till massagemunstyckena.

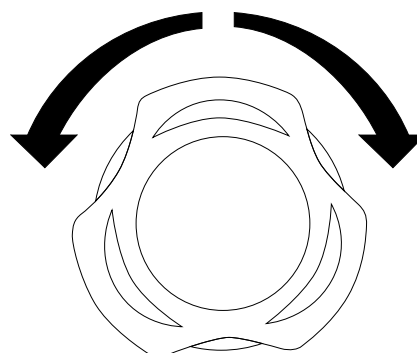

MUNSTYCKEN

Det finns flera olika storlekar på munstycken men alla fungerar på samma sätt. Munstycket öppnas medurs och stängs moturs.

Om munstycket ska lossas – fortsätt vrida moturs till dess att det klickar till. Skruva sedan loss munstycket helt.

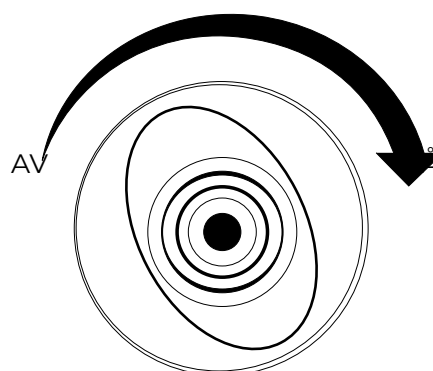
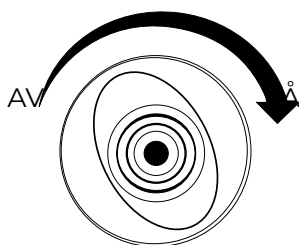

TIPS!

När du installerat ditt spabad kontrollera att alla munstycken är ordentligt iskruvade och öppna.

UNDERHÅLL AV NACKKUDDAR OCH LOCK

För att förlänga livslängden på nackkuddarna och locket för ditt spabad, följ dessa underhållstips.

1. VID ANVÄNDNING

Försiktighet: Lyft av och på locket med försiktighet. Kraftiga ryck kan spräcka sömmar och förstöra dragkedjor.

2. REGELBUNDEN RENGÖRING

Nackkuddar och Lock: Torka av med en mjuk trasa.

3. SKYDDA MOT KEMIKALIER

Balansera Kemikalienivåer: Håll nivåerna balanserade för att förhindra skador.

Chockbehandling: Ta bort nackkuddarna för att undvika överexponering.

Vattenbalans: Vid fel vattenbalans över tid ökar risken för att sömmarna i locket kan spricka.

4. FÖRVARING

Långvarig Icke-användning: Ta bort och förvara produkterna torrt och ventilerat.

Se till att produkterna är helt torra innan förvaring.

5. KONTROLLERA FÄSTEN OCH TÄTNINGSMEDEL

Kontrollera att nackkuddarna är ordentligt fästa. Byt ut skadade fästen omedelbart.

6. UNDVIK HÖG TEMPERATUR OCH DIREKT SOLLJUS

Skydda: Vid stark exponering av solljus och extrema temperaturer kan nackkuddarna och locket blekas.

7. INSPEKTERA REGELBUNDET

Slitage eller Skador: Inspektera nackkuddarna vid varje användning.

Byt Ut: Byt ut vid behov för att upprätthålla komfort och stöd.

Genom att följa dessa tips kan du säkerställa att dina nackkuddar och ditt lock håller längre och förblir bekväma.



Rätt skötsel så håller sig dina kuddar längre.



Vid hög temperatur, solljus och felaktig förvaring slits dina kuddar snabbare.

VANLIGA FRÅGOR & SVAR

Här hittar du svar på de vanligaste frågorna kring våra spabad. Om du inte hittar det du söker eller har ett fel som kvarstår trots egna försök att lösa det kontaktar du din återförsäljare.

BADET FÅR INGEN STRÖM OCH DISPLAYEN ÄR SVART

Kontrollera säkringarna i huset. Kontrollera att det finns det ström fram till kontrollboxen i spabadet.

MITT BAD VÄRMER INTE

Bryt strömmen i 10 min och skruva ur filtret/filtren. Sätt på strömmen utan filter i badet. Rör ej några knappar på displayen. Vänta 10 min. Starta badet igen.

BADET VÄRMER INTE EFTER VATTENBYTE/PÅFYLLNING

Detta problem kan uppstå vid vattenbyte/påfyllning. Trolig orsak är luft i någon av pumparna. Kontrollera att samtliga munstycken är öppna. Lossa försiktigt anslutningen till pumpen genom att skruva på den med handkraft. Detta skall göras medan pumpen går. När du lättat den så pass mycket att vatten börjar rinna ut så kommer luften i pumpen att pysa ut och snart ser du ett flöde i spabadet igen. Skruva nu tillbaka anslutningen tills den håller tätt.

DET KOMMER INTE VATTEN UR ALLA MUNSTYCKEN

Samtliga munstycken i spabadet är reglerbara. Börja med att vrida på de munstycken som det inte kommer vatten ur, detta är den vanligaste orsaken. Har du flera pumpar i ditt spabad så kan de olika pumparna vara fördelade på olika munstycken, sätt på samtliga pumpar. Kolla att du har massagevreden på kanten av karet ställt mot mitten, vreden reglerar vart du riktar massagen. Mittenläget ger flöde ur alla munstycken.

HUR MYCKET VATTEN SKA DET VARA I SPABADET

Fyll upp vattnet till underkant på nackkuddarna.

SPABADET SLÅR PÅ OCH AV SIG SJÄLV

Den här funktionen är normal under uppvärmning och filtrering. Inga åtgärder behövs.

VARFÖR TÖMS INTE SPABADET HELT OCH HÅLLET

Spabadet töms med hjälp av gravitationen. Det töms inte alltid fullständigt. Det är inte nödvändigt att tömma spabadet helt och hållet. Om du vill avlägsna den sista lilla vattenresten rekommenderar vi att du använder en dammsugare som kan suga upp vatten.

VARFÖR TAPPAR MITT SPABAD VATTEN

Det finns en naturlig avdunstning av vattnet. Alla som badar för med sig vatten ur spabadet när de kliver ur.

ORDLISTAN

Här hittar du förklaringar på ord som är vanligt förekommande när du är spabadsägare.

KLOR

Används för desinficering av badvatten.

BROM

Brom används på samma sätt som klor, men har ett större desinficeringsspann.

FRITT KLOR/BROM

Fritt klor/brom är en benämning för klor/brom som ännu inte angripit bakterier och föroreningar i vattnet. Fritt klor/brom måste kontinuerligt tillsättas i vattnet för att vattnet ska förbli rent. Fritt klor/brom luktar knappt något i rätt koncentrationer i vattnet.

BUNDET KLOR/BROM

När fritt klor/brom verkat i badvattnet övergår det till bundet klor/brom. Bundet klor/brom har en tydlig lukt och om det är för mycket bundet klor i vattnet kan det sticka i ögonen och näsan samt irritera huden om du badar.

ALKALINITET

Alkaliniteten är vattnets förmåga att stå emot försurning. Vid låg alkalinitet (under 60 ppm) blir det svårt att hålla ett stabilt pH-värde.

PH

pH-skalan mäter balansen mellan vätejoner och hydroxidjoner. Ju fler vätejoner – desto surare värde, och vice versa. pH-skalan sträcker sig mellan 0 och 14 – från surt, via neutralt, till basiskt. Optimalt för badvatten är 7,4.

HÅRDHET

Ett mått på hur mycket mineraler vattnet innehåller. I Sverige har vi generellt mjukt vatten, men lokala avvikelser förekommer.

CYANURSYRA

Cyanursyra fungerar som ett UV-skydd till kloret. Om cyanursyrahalten blir för hög (över 150 ppm) kan klorblockering (kloret slutar fungera) uppstå och du måste då byta vatten. Beroende på hur hög andel cyanursyra det är kan det ibland räcka med att byta en del av vattnet.

AKTIVT SYRE

Aktivt syre är en mild desinfektionsform som passar dem som tycker att klor eller brom är obehagligt. Aktivt syre kräver, p.g.a. sin korta desinfektionstid, mer tillsyn än klor/brom. För att behålla ett fräscht badvatten måste man därför tillsätta aktivt syre oftare.

ORP (REDOX)

ORP (Oxidation Reduction Potential) refererar till vattnets möjlighet att oxidera (ta bort) föroreningar i vattnet. Klor oxiderar, föroreningar reducerar. ORP indikerar desinfektionskraften. ORP-värden mäts i mV (millivolt) och bör ligga på en minimnivå om 650 mV. Vid högre pH-värden blir det svårare att hålla en bra oxidationsnivå, eftersom t.ex. klor tappar desinfektionsförmåga vid högre pH-värden.

KONDUKTIVITET

Konduktivitet är vattnets förmåga att leda ström. I pool/spa-sammanhang refererar detta till andelen lösta ämnen i vattnet, TDS (Total Dissolved Solids), som t.ex. salt. Konduktiviteten kan också vara ett sätt att ta reda på hur mättat ett vatten är – d.v.s. om det är dags att byta vatten.

UTÖKAD GARANTI & FELANMÄLAN

Genom att läsa igenom våra garantier och fylla i vårt garantiformulär på [frost.se](https://www.frost.se) får du en utökad garanti på ditt spabad.

Skulle du behöva anmäla ett fel, kan du enkelt göra det via vårt felanmälningsformulär. Vi ser till att du får snabb och professionell service för att säkerställa att ditt spabad alltid fungerar som det ska.



FROST SPA

by Scandinavia

WWW.FROSTSPA.SE